

# "SH200-J" セットアップガイド

このたびは、DPASS®をお買い上げいただき、誠にありがとうございます。  
本製品を正しく使用するために、はじめにこのセットアップガイドをお読み下さい。お読みになった後は、大切に保管して下さい。

本製品は、緊急地震速報電文を受信し、設置点における到達震度と猶予時間を瞬時に演算し発報を行なうものです。以下について、十分ご理解のうえご使用下さい。

- 緊急地震速報(予報)の原理的限界等のため、情報のご利用に当っては、次のようなおそれがありますので、事前の十分なご理解が不可欠です。予めご了承下さい。
  - ・直下型地震の場合など震源が近い場合には、緊急地震速報(予報)が主要動の到達に間に合わない、もしくは予測猶予時間が極端に短い場合があります。
  - ・震度、到達猶予時間などの予測演算数値には誤差があります。また、震源が深い場合、その誤差が大きくなります。
  - ・地震以外の要因(事故、落雷など)によって、誤報の場合があります。
- 緊急地震速報(予報)をご利用になる上でのご注意
  - ・本製品は、お客様の地震による被害を極力少なくするためのものであり、お客様の財産や命を守るものではありません。
  - ・安定稼働させるために、定期点検を必ず実施してください。
  - ・実際に地震が発生した時のために、避難経路などを確認し、日頃から地震対策を十分に行なうよう周知して下さい。
  - ・実際の地震速報を受信した場合、発報に驚かず、地震に対しての対策を日頃から訓練し、冷静に行動して下さい。
  - ・緊急地震速報(予報)の受信は、お客様御自身の責任でなされるものであり、弊社および販売元は、使用によって発生したいかなる損害(速報内容の誤報により生じた損害を含み、直接損害・間接損害の別を問わない)やその修理費用等に関して、一切の責任を負いかねますことをご了承ください。

## 1. セットアップを行なう前に

### ● 設置する環境の確認

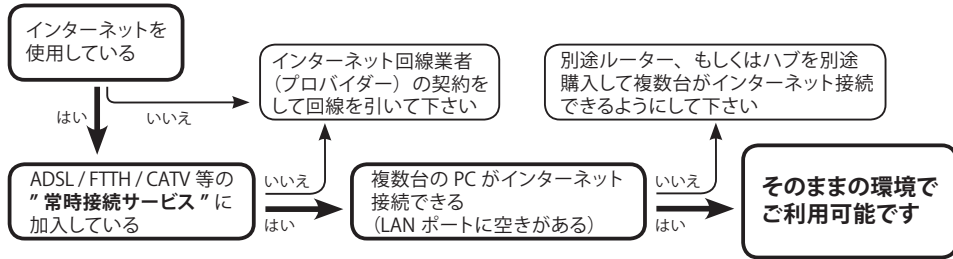

設置するネットワークには、以下の条件が必要になります。  
ファイアウォールを設定している場合はご注意ください。

1. インターネット常時接続環境
2. DHCPによるLAN-IP自動取得環境 . . . . .※
3. LAN側からWAN側に対してTCP9001番ポートの開放
4. DNSが利用できる環境

※ 固定IP環境でも使用できますが、別途機器の設定が必要になります。

### ● 配信契約の確認

本製品は、緊急地震速報電文を受信する必要がありますので、ご使用前に必ず以下の配信事業者と配信契約を行なって下さい。(有料)  
申込書は、以下ホームページに掲載しておりますのでダウンロードの上、ご利用下さい。

配信事業者 : 株式会社アースキャスト  
問い合わせ先 : TEL 03-5805-2571 FAX 03-5805-2572 E-mail : information@earthcast.co.jp  
ホームページアドレス : http://www.earthcast.co.jp/

(配信契約の申込をして頂いた時点で、お客様の購入した機器のIDと設置する住所情報をサーバに登録致します。この登録後、本製品は正常に動作いたします。)

## 2. パッケージ内容の確認

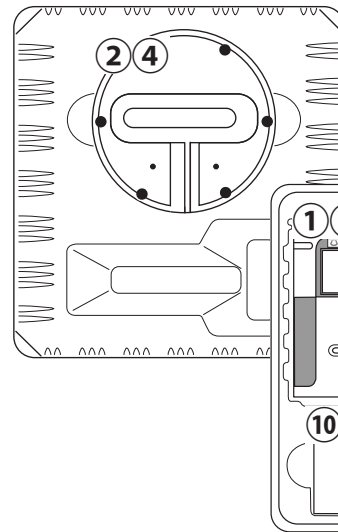

- |                 |     |
|-----------------|-----|
| ① 本体            | × 1 |
| ② スタンド後部        | × 1 |
| ③ スタンド土台        | × 1 |
| ④ スタンド用ねじ       | × 3 |
| ⑤ 壁掛け用ブラケット     | × 1 |
| ⑥ 壁掛け用ねじ        | × 2 |
| ⑦ 電池            | × 2 |
| ⑧ 点字パネル         | × 1 |
| ⑨ 予備バーコードラベル    | × 2 |
| ⑩ ACアダプタ        | × 1 |
| ⑪ LANケーブル(2m)   | × 1 |
| ⑫ コード固定具        | × 3 |
| ⑬ セットアップガイド(本書) | × 1 |

## 3. 各部の名称と役割

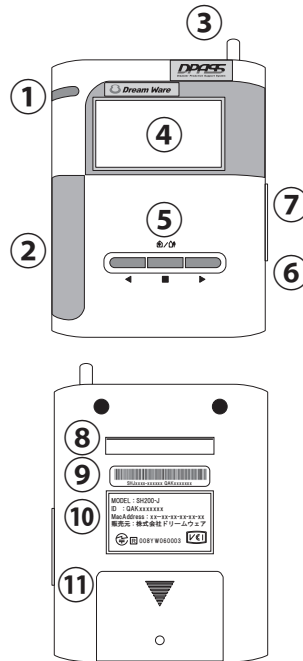

- ① 電源 / 動作表示ランプ : 電源 ON時は点灯、異常時 / 発報時は点滅
- ② 内蔵スピーカー : 操作ボタン音と発報音を出力
- ③ アンテナ : 子機へFM信号送信
- ④ LCDディスプレイ : 各種情報を表示
- ⑤ 操作ボタン : 表示内容の切り替えと各種設定変更
- ⑥ リセットスイッチ : 再起動
- ⑦ 拡張スロット : (使用しません)
- ⑧ ブラケット取り付け部 : 同梱のブラケット差込口
- ⑨ バーコードラベル : 製造ロット及び固有IDを表示
- ⑩ リアラベル : 本製品の情報を表示
- ⑪ 電池装着部 : 付属の電池を装着
- ⑫ AF-OUTコネクタ : 内蔵スピーカーと同様の音声を出力
- ⑬ 診断用コネクタ : (使用しません)
- ⑭ 外部接続端子 : 外部連動制御をする機器を接続
- ⑮ 電源コネクタ : 付属のACアダプタを接続
- ⑯ LANコネクタ : LANケーブルを接続
- ⑰ RS-232Cコネクタ : オプションの拡張ユニット接続用
- ⑱ DIPスイッチ : 端末設定初期化用

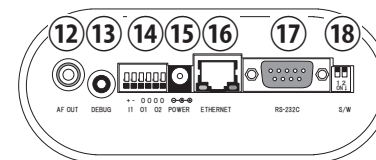

## 4. 設置

付属のスタンド、もしくは壁掛け用ブラケットを使い確実に設置して下さい。

### ● スタンドを利用

1. 土台に後部を差し込み、付属のねじで固定します。
2. スタンド組み立て後、土台に電源ケーブルとLANケーブルを通しておきます。
3. 次項の接続手順に従い接続して動作確認後、両ケーブルを土台下部のスペースに収め、本体をスタンド後部に掛けて固定します。

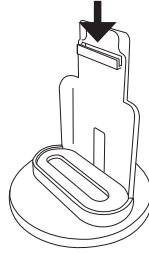

### ● 壁掛けブラケットを利用

1. 任意の場所に、ブラケットを付属のねじで固定します。
2. 次項の接続手順に従い接続して動作確認後、両コードを束ね、本体をブラケットに掛けて固定します。

## 5. 接続

### 1) 接続の準備

- ・本装置を接続するネットワーク環境で、インターネットが閲覧できることを確認します。

### 2) LANケーブルの接続

1. ルーター、もしくはハブの空きポートに付属のLANケーブルを接続します。
2. 本装置のLANコネクタにLANケーブルを接続します。

### 3) ACアダプタの接続

1. 本装置の電源コネクタにACアダプタのΦ3.5プラグを接続します。
2. 付属のACアダプタの2極プラグを100Vコンセントに接続します。

※必ずLANケーブルを接続後、ACアダプタを接続して下さい。

### 4) 電池の挿入

- ・本体背面の電池装着部に付属の電池を挿入します。

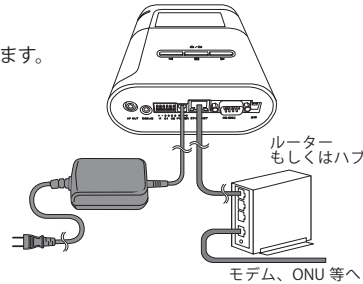

## 6. 初回動作確認

電源投入後、以下の画面を確認ください。

電源 ON!



初期化、及び状態確認中



接続完了!

- ・正常に動作を開始すると現在の日時を表示すると共に、点線丸部に「OK」と表示します。

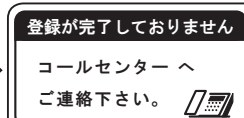

- ・サーバへの登録が出来ておりません。詳しくは、(株)アースキャストにお問い合わせ下さい。

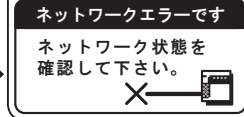

- ・インターネットに接続出来ておりません。ネットワーク環境の確認をして下さい。

## 7. 表示内容と各種設定

### ● 通常画面



※ 接続完了後、必要に応じて各設定を行なって下さい。

「右」操作ボタンを長押し



「右」操作ボタンを短押し

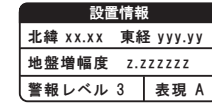

- ・音量 / 音声内容を確認する為に、テスト発報が出来ます。(子機を使用する場合、その動作確認にも使用します。)



- ・動作をする震度を設定。

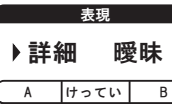

- ・発報する音声を選択。

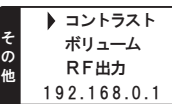

(下段に取得しているIPアドレスを表示。)



- ・LCDのコントラストを設定。

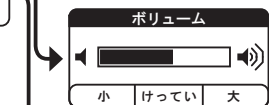

- ・発報時のボリュームを設定。



- ・子機に対しての電波出力の有無を設定。

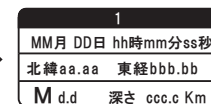

- ・受信した地震電文の情報(受信日時 / 震源緯度経度 / マグニチュード / 震源深さ)とその情報を元に演算し発報した履歴を表示。(表示は過去4件)

### ● 発報画面



- ・演算結果が設定した動作震度以上になった場合、音声発報と共に到達予測震度と猶予時間を表示。
- ・発報終了後は、白黒反転表示して地震があったことを表示。
- ・確認後、「真ん中」操作ボタンを押して、通常画面に戻して下さい。

## 8. 主な仕様

- ・名称 : DPASS SH200 (親機)
- ・型番 : SH200-J
- ・外形寸法 : 131(W) × 158(H) × 53(D) mm(突起部除く)
- ・定格入力 : DC12V-800mA
- ・消費電力 : 待受 2.1W、最大 3.3W
- ・動作温度 : 0 ~ 40℃ / 0 ~ 80% (結露なきこと)
- ・外部入出力 : DI × 1、DO × 2、AF-OUT × 1 RS-232C × 1 (拡張ユニット専用)

※外部入出力についての詳細は別途お問い合わせ下さい。

※DPASS(ディーパス)とは・・・

Disaster ProActive Support System の頭文字をとったもので「災害対策支援システム」を意味する弊社の商標です。

**Dream Ware**  
株式会社ドリームウェア

ホームページ <http://www.dpass.jp/>  
お問い合わせ [1nf0@dpass.jp](mailto:1nf0@dpass.jp) (1nf0: イチ、エヌ、エフ、ゼロですのでご注意ください。)